

KX9980T

Transmisor KVM sobre IP con doble monitor DisplayPort de 5K



Re-Envision Control Rooms with 5K and Robust System Reliability

Zero-Latency IP Extension, Native DisplayPort Processing with 12-bit Deep Color



KX9980

5K DisplayPort Dual Display KVM over IP Extender

A medida que los lugares de trabajo se enfrentan a reestructuraciones y se impone inevitablemente la descentralización, las operaciones de las salas de control se ven obligadas a adaptarse eficazmente a estos protocolos de seguridad en la nueva normalidad. A pesar de la escasez de mano de obra, gestionar las escaladas con datos seguros, precisos y oportunos procedentes de la supervisión en tiempo real y la colaboración dinámica se ha convertido en una tarea mucho más crítica que nunca.

El KX9980 es un transmisor KVM sobre IP de alto rendimiento que permite la conexión a un ordenador DisplayPort y habilita el acceso seguro, remoto e ininterrumpido al ordenador desde una consola KVM DisplayPort 5K conectada a un receptor KX9980 a través de una intranet o una LAN dedicada. Con la consola del receptor instalada en una ubicación separada del transmisor dentro de una red IP estándar, las operaciones de la sala de control críticas para la misión se vuelven más ergonómicas, centradas en el usuario y orientadas a las tareas, al tiempo que permanecen separadas de cualquier interferencia ambiental adversa.

El KX9980 amplía los modelos anteriores con soporte para conexiones de red de fibra óptica de hasta 10 Gbps, un rendimiento audiovisual 5K trascendente, un rápido intercambio de datos compartidos periféricos y muchas otras características nuevas. Esta solución de sistema matricial KVM sobre IP preparada para el futuro, que incorpora conexiones extensoras flexibles, colaboración visual y control del sistema, tiene como objetivo optimizar los flujos de trabajo de la sala de control para impulsar la productividad de los operadores con la agilidad de KVM sobre IP.



12-bit
Deep Color



Exceptional
Visual Quality



Zero Latency



Network / Power
Redundancy



Isochronous
USB Transfer



Dual Display

Connect

Procesamiento de señal DisplayPort nativo con colores profundos de 12 bits

La esencia de la visualización de la información reside en presentar la viveza del colorido de las imágenes (por ejemplo, en la posproducción broadcast, el análisis meteorológico, etc.). Gracias al procesamiento de señales DisplayPort nativo con una profundidad de color de 8/10/12 bits, el KX9980 ofrece una visualización impresionante con un espectro de colores más amplio que incluye los espacios de color Adobe RGB / sRGB / YCbCr / YUV, lo que facilita la compresión de vídeo sin pérdidas a través de la transmisión de datos KVM sobre IP en tiempo real.

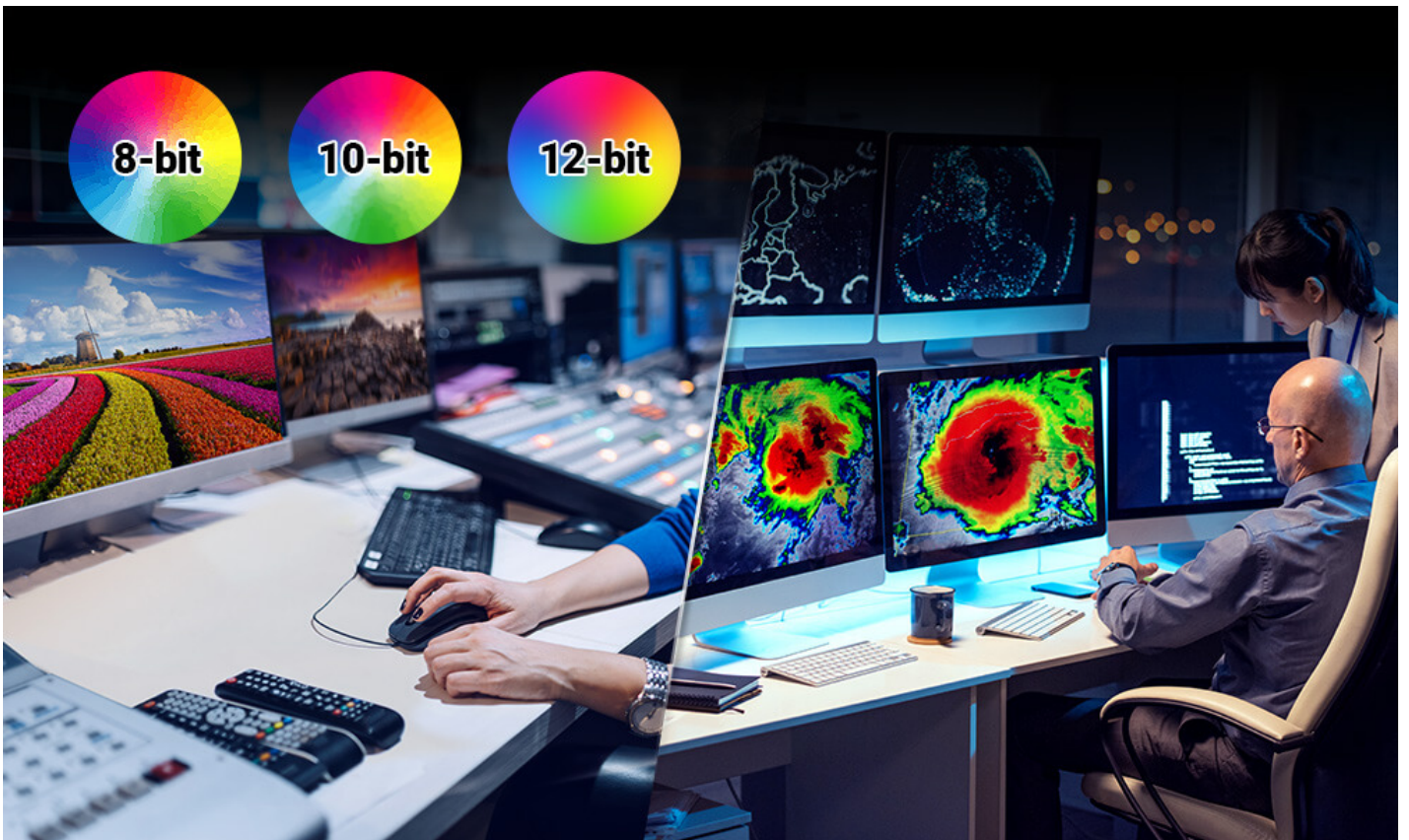

Rendimiento audiovisual 5K con píxeles perfectos

El KX9980 renueva las operaciones de escritorio de la sala de control con una calidad de imagen óptima de 5K@60 Hz@4:4:4. Con la ayuda del efecto de tramado de la tarjeta gráfica, el KX9980 ofrece una gama más amplia de luminosidad con un renderizado de imágenes más suave, lo que proporciona una experiencia de usuario impactante que aumenta considerablemente la productividad de la sala de control.

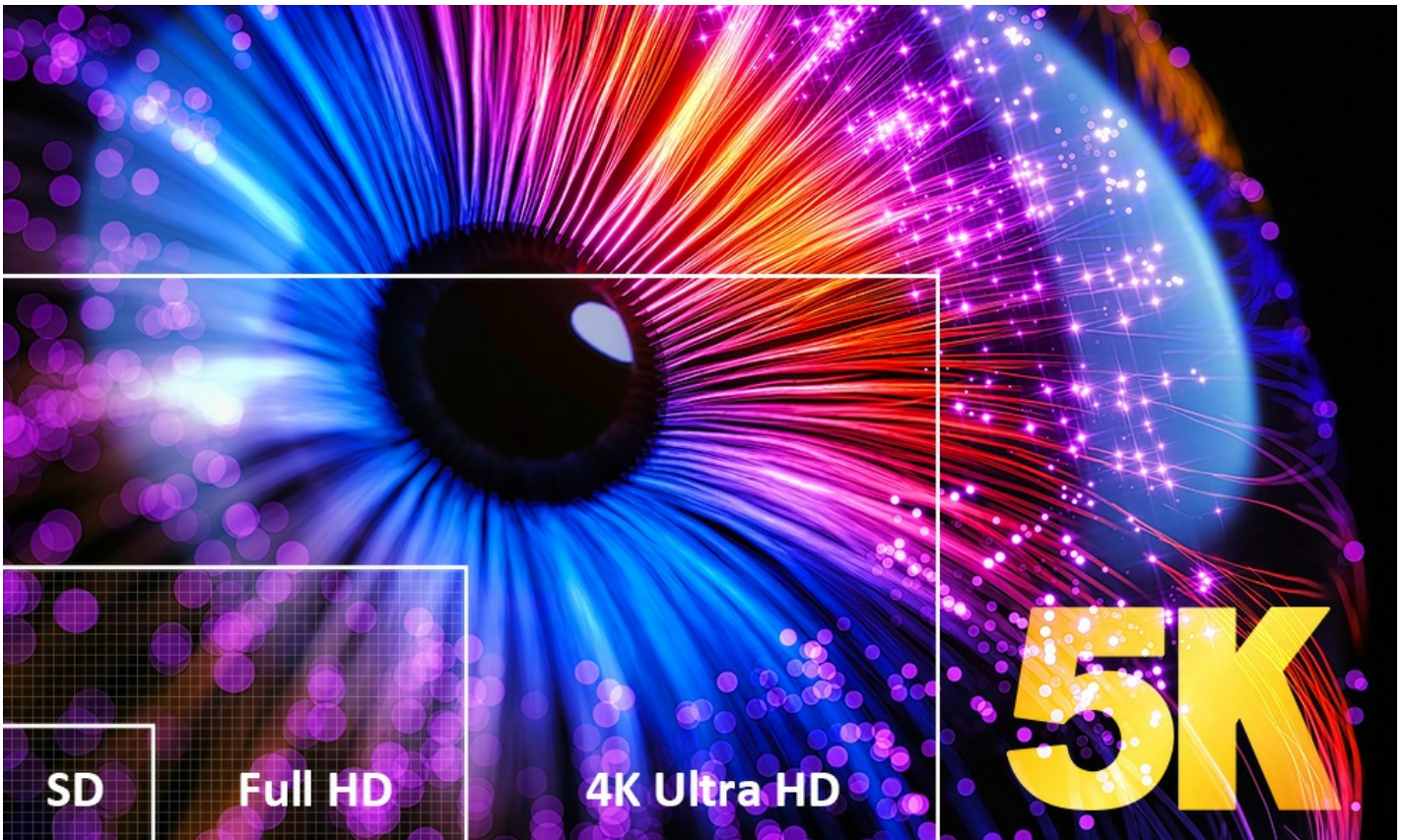
**Espectacular vídeo FPS para facilitar la broadcast de eSports**

Con el auge de los eSports y su creciente rivalidad con las ligas deportivas tradicionales en cuanto a audiencia, es más importante que nunca broadcast con una cobertura impecable los eventos y torneos mundiales de videojuegos, en los que cada pequeño detalle es crucial para los espectadores. La compatibilidad del KX9980 con 1920 x 1080 a 240 Hz (CVT-RB) / 2560 x 1440 a 144 Hz permite a los productores de broadcast cambiar sin problemas entre los jugadores en escena y las transmisiones de los videojuegos sin experimentar ningún retraso o interrupción significativos mientras se transmite el vídeo.



Transmisión USB isócrona mejorada

Además del uso compartido de periféricos (como cámaras, micrófonos, altavoces y otros), los puertos periféricos USB son capaces de realizar comunicaciones de transferencia isócrona para facilitar la transmisión de datos USB a una velocidad mayor.

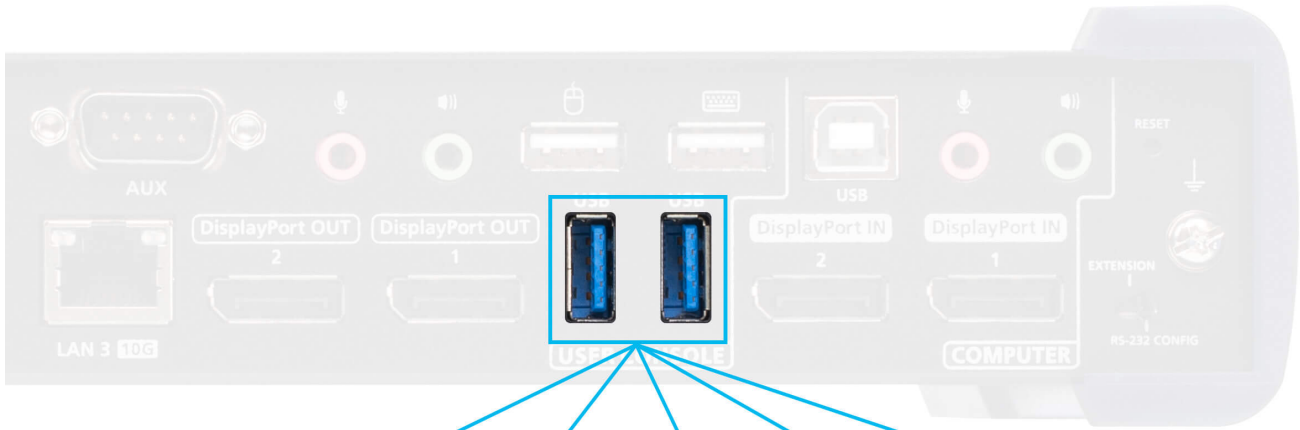

Flash Drive



Camera



Printer



Microphone

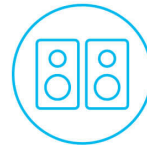

Speaker



Sistema a prueba de fallos con redundancia de red/alimentación

El KX9980 proporciona redundancia de red/alimentación que refuerza la fiabilidad del sistema al mantener un funcionamiento ininterrumpido y una conmutación por error de alimentación sin interrupciones durante cualquier contingencia. Los extensores KX9980 están equipados con dos módulos SFP+ y un puerto RJ-45 para permitir conexiones de red de fibra y cobre, lo que garantiza la transmisión de datos en tiempo real y un tiempo de actividad del sistema robusto.

Modo Panel Array™ para maximizar la eficiencia de la consola remota

En combinación con [CCKM](#) (KVM over IP Matrix Manager), el operador de cada consola remota conectada a un receptor KX9980 puede beneficiarse del modo Panel Array™ de ATEN, que permite ver simultáneamente fuentes de vídeo de varios transmisores en una disposición multivisión de 2x2 a 6x6 en una sola pantalla.

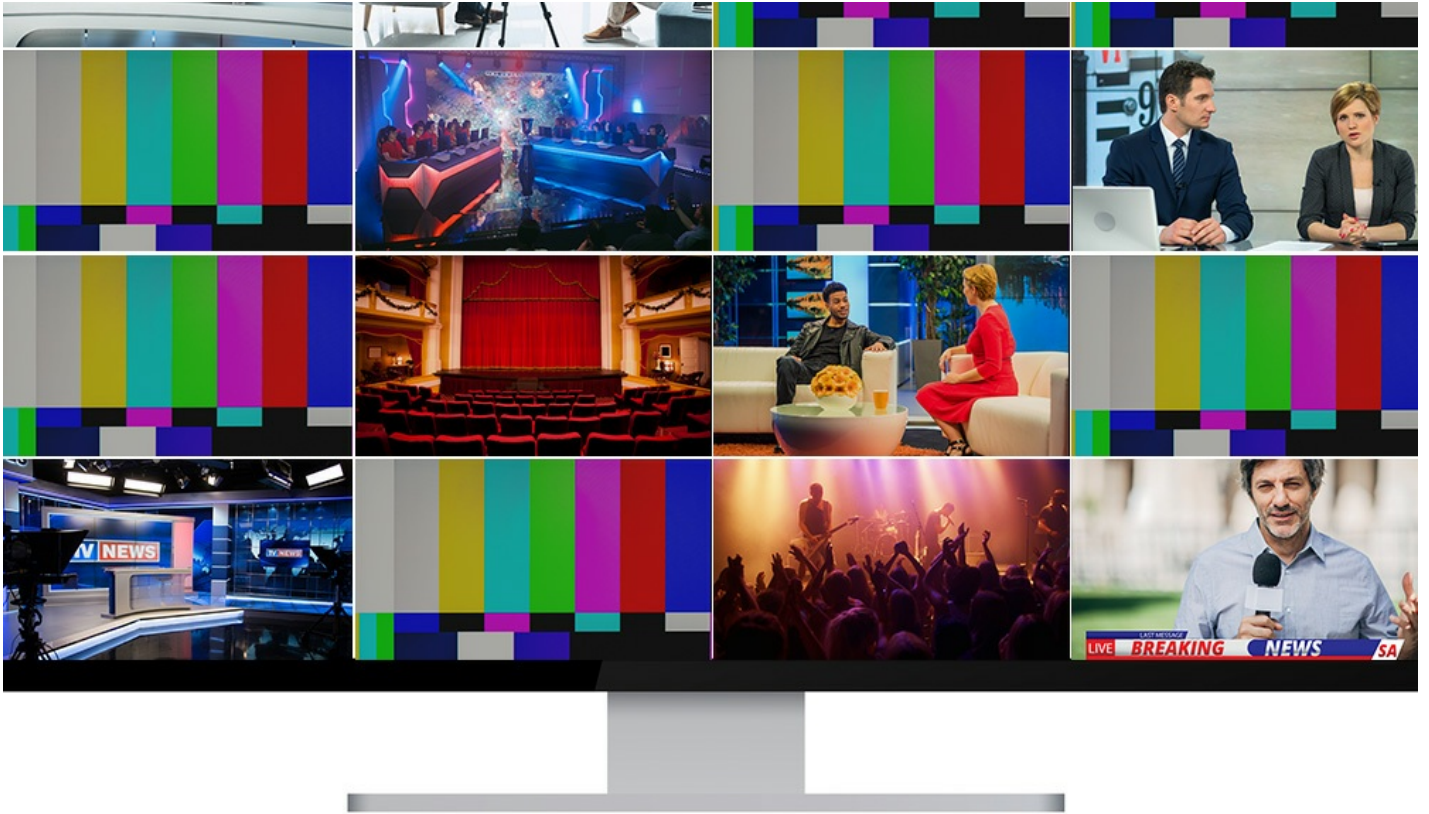

Extensión KVM sobre IP sin esfuerzo

El KX9980 garantiza una transmisión de datos KVM sobre IP segura, ampliable y sin latencia, sin limitaciones de distancia, para agilizar el conocimiento de la situación en tiempo real para la gestión de la sala de control. Los datos ampliados se refuerzan con cifrado AES de 256 bits antes de su transmisión por la red y se descifran en el receptor para su divulgación.



Acceso de control KVM sobre IP como medida de emergencia

El KX9980 viene equipado con un puerto PS/2 para conectarse a una caja de control de acceso KVM sobre IP ([2XRT-0015G](#)), que se puede utilizar para detener todas las conexiones de receptores remotos en casos de emergencia y permitir así que los técnicos realicen el diagnóstico de averías y el mantenimiento necesario en la consola local.



Collaborate

Colaboración integral mediante videowalls para reforzar la eficiencia del trabajo en equipo

Al integrarse con el videowall, el KX9980 cuenta con la tecnología patentada Boundless Switching de ATEN, que permite a los operadores cambiar intuitivamente el control de un ordenador a otro moviendo el cursor del ratón por las pantallas, con el fin de responder a cualquier incidente con mayor rapidez. Además, todo el contenido de la pantalla se puede «empujar» y «tirar» para facilitar la colaboración, el intercambio y la resolución de problemas entre las estaciones de trabajo y el videowall, lo que agiliza el flujo de trabajo de la sala de control y maximiza la toma de decisiones informadas.

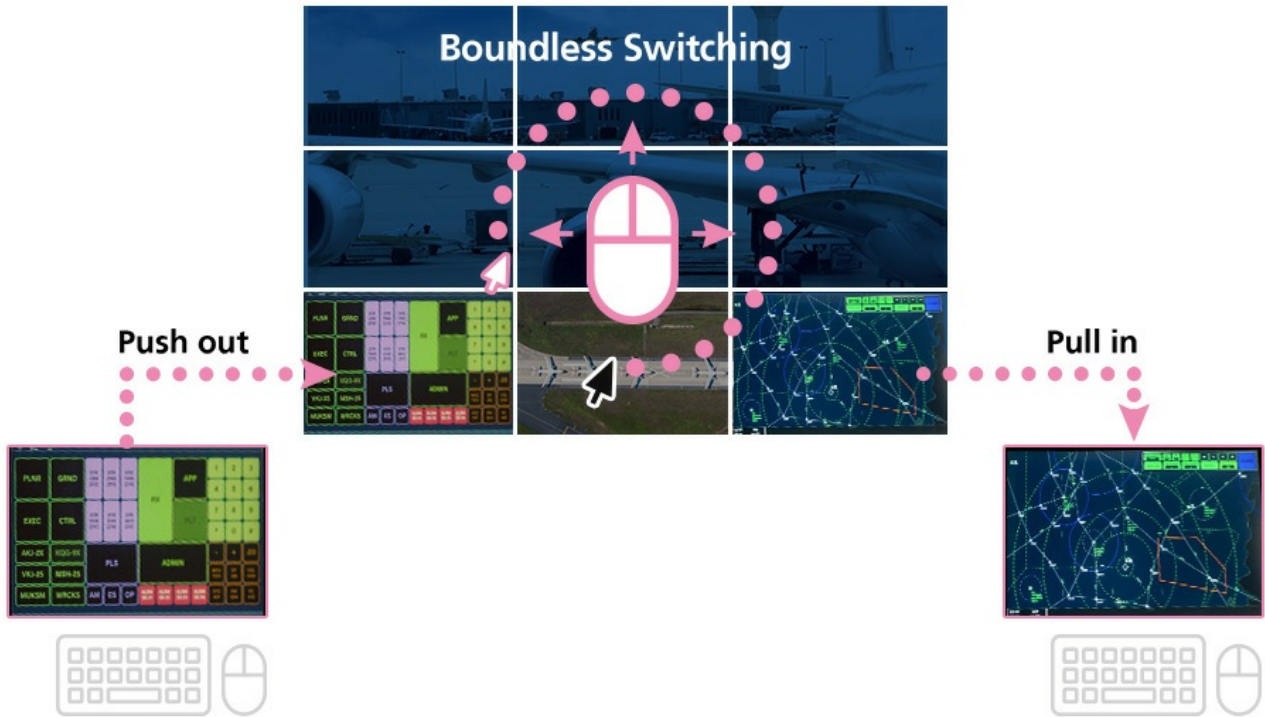

Control

Sistema matricial KVM sobre IP para salas de control del futuro

La implementación del KX9980 es flexible y escalable, lo que permite instalaciones punto a punto, punto a multipunto, multipunto a punto y multipunto a multipunto para adaptarse a una gran variedad de aplicaciones industriales. Los extensores KX9980 se pueden mezclar y combinar en una configuración matricial para su instalación, y este sistema matricial KVM sobre IP permite una gestión centralizada y sin esfuerzo de todas las conexiones de los extensores a través de [CCKM](#), la interfaz gráfica de usuario web del gestor matricial KVM sobre IP o una aplicación para iPad.

KVM over IP Matrix System

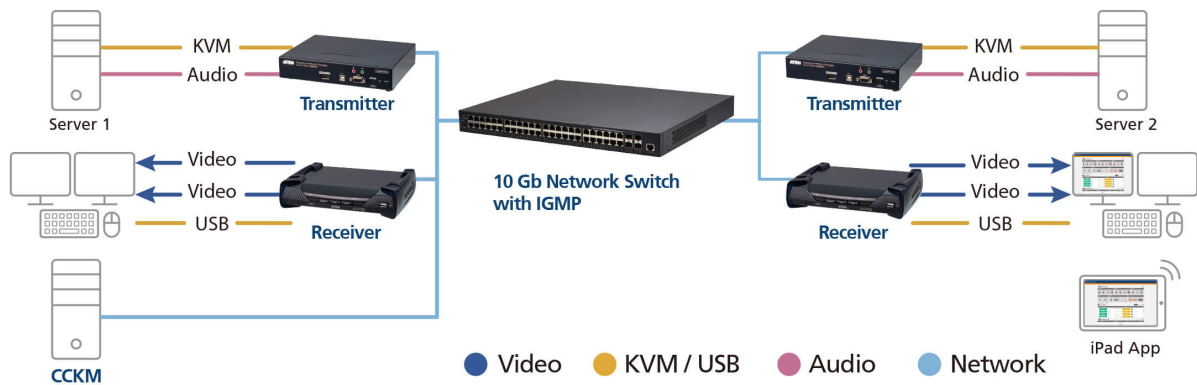

Solicitudes

El KX9980 es ideal para aplicaciones de salas de control de misión crítica en las que se requiere agilidad KVM sobre IP segura, supervisión en tiempo real y operaciones de escritorio ergonómicas, incluyendo centros de operaciones de red (NOC) broadcast, torres de control aéreo (ATC) y supervisión de líneas de producción. También es ideal para juegos profesionales.



Comparación de productos

Habla con nuestros expertos

Si prefieres que ATEN se ponga en contacto contigo, rellena el formulario y un representante se comunicará contigo en breve

First Name *
Last Name *
- Country *
Company *
Email *
Phone Number *
- Customer Type *
Job Title *

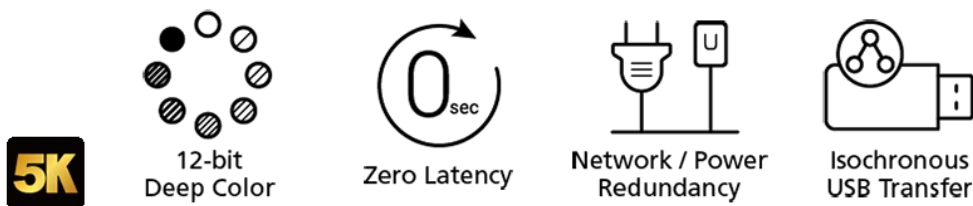

Características

El transmisor KVM sobre IP KX9980 5K DisplayPort Dual Display es un transmisor de doble pantalla basado en IP de alto rendimiento, en el que el transmisor puede transmitir las señales del teclado, el vídeo, el ratón y el USB de un ordenador al receptor para proporcionar accesos de consola independientes desde las ubicaciones del transmisor y del receptor. La configuración permite un acceso ampliado a los sistemas informáticos a través de una consola USB con doble DisplayPort (teclado USB, ratón USB, monitores con doble DisplayPort) a través de la intranet, lo que permite a los usuarios colocar los ordenadores en entornos seguros y con temperatura controlada, que pueden estar aislados de la estación de trabajo del usuario.

El KX9980 admite dos monitores DisplayPort para ofrecer resoluciones de vídeo de hasta 5K (5120 x 2880 a 30 Hz) y ofrece una calidad de vídeo impecable y sin pérdidas con latencia cero. El KX9980 está equipado con un puerto RJ-45 y dos ranuras SFP+. Admite expansiones de módulos de fibra SFP+ de 10 Gbps para conexiones de red de fibra óptica y una distancia de transmisión de hasta 10 km. Para mayor flexibilidad de conexión, los modelos transmisor y receptor del KX9980 pueden conectarse entre sí directamente o a través de una red de alta velocidad mediante una LAN de cobre o fibra. El KX9980 también cuenta con capacidad de alimentación redundante para garantizar un servicio fiable. El KX9980 se puede instalar en la estación de trabajo, montar en la pared o en la parte trasera de un rack gracias a su diseño de montaje en rack 0U que ahorra espacio.

Como extensor matricial basado en IP, el KX9980 se puede instalar en configuraciones flexibles, incluyendo punto a punto, punto a multipunto, multipunto a punto y multipunto a multipunto. Cuando se combina con el KVM over IP Matrix Manager ([CCKM](#)), se puede integrar en un sistema matricial KVM over IP (multipunto a multipunto) para proporcionar aplicaciones más flexibles en diferentes entornos de trabajo.

Al integrar [CCKM](#) con KX9980, los administradores de TI pueden beneficiarse de funciones avanzadas como la detección automática de todos los dispositivos KX9980 en la misma subred para una instalación o configuración rápida, la autenticación y autorización con nombre de usuario y contraseña, y la posibilidad de definir diferentes tipos de conexiones que se pueden conmutar y compartir. Las funciones de seguridad del KX9980 incluyen cifrado AES de 256 bits para transmisiones de datos seguras, así como RADIUS, LDAP, Active Directory y TACACS+ para servicios de autenticación de terceros. En conclusión, el KX9980 ofrece la solución más conveniente para proporcionar una extensión digital completa a través de una red para aplicaciones de salas de control, como control de tráfico aéreo (ATC), centros de gestión del tráfico y sistemas de monitorización de distribución de radiodifusión.

Nota: El módulo SFP+ ([2A-141G](#) / [2A-142G](#)) se vende por separado. Ponte en contacto con tu distribuidor ATEN para obtener información sobre el producto

• Funciones avanzadas¹

- Compresión de vídeo sin pérdidas de hasta 5120 x 2880 para doble monitor, incluyendo UHD o DCI con latencia cero
- Procesamiento nativo de la señal DP con profundidad de color de 24, 30 y 36 bits
- Compatible con Adobe RGB
- Admite transferencia isócrona USB para permitir el uso de cámaras USB y altavoces USB entre el transmisor y el receptor
- Matrix Link de ATEN: permite a los usuarios conectar instantáneamente transmisores y receptores para realizar conmutaciones de puertos y perfiles en tiempo real en un iPad
- Boundless Switching: simplemente mueve el cursor del ratón por los bordes de la pantalla para cambiar entre diferentes receptores (Rx)
- Fast Switching: cambia entre diferentes resoluciones de vídeo remotas en un monitor local en menos de 0,3 segundos
- Push y Pull: contenido compartido al instante hacia/desde un único Rx o videowall con un solo clic
- Videowalls: crea múltiples videowalls con hasta 12 x 12 (144 monitores como máximo) en cada diseño
- Programación avanzada: mejora la eficiencia y ahorra costes al permitir configurar las conexiones en función de la hora y la fecha
- Transmisor virtual: transmite de forma independiente vídeo, audio, USB y fuentes de puerto serie desde diferentes Tx
- Compatibilidad con autenticación interna y externa: compatible con LDAP, Active Directory, RADIUS y TACACS+
- Configuración avanzada de autorización de usuarios: los administradores pueden configurar hasta cuatro modos de acceso en los dispositivos Tx para facilitar la colaboración o evitar interferencias entre usuarios
- Permisos de usuario y grupo configurables para el acceso y control de los dispositivos KX

- Agrupación de transmisión de hasta 4 conjuntos de transmisores KX para admitir aplicaciones con varios monitores
- Control de acceso Rx: los usuarios de la consola local Tx pueden habilitar/deshabilitar el privilegio de control Rx con solo pulsar un pulsador de control

Nota:

1. Estas funciones avanzadas son compatibles cuando los transmisores KX se emparejan con receptores KX y se gestionan mediante [CCKM](#).
2. La caja de control de acceso KVM sobre IP ([2XRT-0015G](#)) se vende por separado. Ponte en contacto con tu distribuidor ATEN para obtener información sobre el producto.

• Hardware

- Compatible con dos monitores con resolución ultraancho 32:9 (combinados) o dos monitores individuales
- Compatible con resoluciones de vídeo DisplayPort: hasta 5120 x 1440 a 60 Hz (4:4:4), 5120 x 2880 a 30 Hz (4:4:4), 4096 x 2160 a 60 Hz (4:4:4), 1920 x 1080 a 240 Hz (4:4:4) (CVT-RB), 2560 x 1440 a 144 Hz (4:4:4) por pantalla
- Compatible con DisplayPort 1.2
- Altavoces estéreo y compatibilidad con micrófono
- Almacenamiento USB de alta velocidad Compatible con transmisión
- Auto-MDIX: detecta automáticamente el tipo de cable
- Protección ESD integrada de 8 kV / 15 kV y protección contra sobretensiones de 2 kV
- Admite redundancia de alimentación: el KX9980 cuenta con 2 conectores CC para redundancia de alimentación
- Admite conmutación por error de red: 1 RJ-45 y 2 ranuras SFP+ para conmutación por error de red, lo que garantiza una disponibilidad constante para aplicaciones de misión crítica
- Admite expansiones de módulos de fibra SFP+ de 10 Gbps para hasta 10 km*
- La carcasa cumple con las normas IEC 60945 para uso en salas de control marítimas y ha superado pruebas medioambientales
- Montaje en rack – opciones de montaje:
 - Kit de montaje en rack doble [2X-021G](#)
 - [2X-031G](#) Kit de montaje en rack simple
- Incluye un adaptador de corriente de grado industrial: soporta temperaturas de funcionamiento de 0 a 50 °C para garantizar la durabilidad y la adaptabilidad en condiciones ambientales adversas

Nota:

- *El módulo SFP+ ([2A-141G](#) / [2A-142G](#)) se vende por separado. Ponte en contacto con tu distribuidor ATEN para obtener información sobre el producto.

• Gestión

- Integración con KVM over IP Matrix Manager ([CCKM](#)), un software que permite configurar fácilmente todos los dispositivos KX con una interfaz gráfica de usuario intuitiva basada en web
- Funcionamiento con doble consola: controla el sistema del usuario desde el teclado, el monitor y el ratón del transmisor y del receptor
- OSD (menú en pantalla): permite configurar los dispositivos Tx/Rx en la pantalla del receptor
- EDID Expert™: selecciona la configuración EDID óptima para evitar problemas de compatibilidad de vídeo causados por monitores diferentes
- Vista previa en pantalla (modo Panel Array™): permite a los usuarios ver el vídeo de hasta 36 monitores en una sola pantalla
- Nivel de compresión de vídeo: permite a los usuarios aumentar o reducir la calidad del vídeo para ajustarla al ancho de banda de la red
- Interfaz de línea de comandos: los administradores pueden controlar todos los dispositivos KX a través de RS-232 o Telnet mediante la emisión de comandos o aplicaciones de terceros
- Admite comandos de teclas rápidas
- Puertos serie RS-232: permiten a los usuarios conectarse a un terminal serie para TextMenu, CLI o a dispositivos serie, como pantallas táctiles y lectores de códigos de barras
- Todos los modelos KX Tx son compatibles con todos los modelos Rx

• Seguridad

- Puerto LAN dedicado para conexiones directas KX: se puede aislar de la red corporativa
- Transmisión segura de datos: cifrado AES de 256 bits para todos los datos transmitidos desde el transmisor al receptor
- Compatible con el protocolo Transport Layer Security (TLS) estándar del sector

• Virtual Media

- El modo Virtual Media mejora el rendimiento de la transmisión de datos y es ideal para transferencias de archivos, parches del sistema operativo, instalaciones de software y pruebas de diagnóstico
- Compatible con unidades DVD/CD USB 2.0, dispositivos de almacenamiento masivo USB, discos duros de PC e imágenes ISO
- Compatible con lector de tarjetas inteligentes/CAC

Especificaciones

Conectores	
Puertos de consola	2 x USB tipo A hembra (blanco) 2 x DisplayPort hembra (negro) 1 x miniconector estéreo (verde) 1 x miniconector estéreo (rosa) 1 x DB-9 macho (negro)
Puertos KVM	2 x USB tipo B hembra (azul) 2 x DisplayPort hembra (negro) 1 x miniconector estéreo (verde) 1 x miniconector estéreo (rosa) 1 x DB-9 hembra (negro)
Alimentación	2 x conector DC (negro)
Puertos LAN	1 x RJ-45 (negro) 2 x ranura SFP+
Control	1 x PS/2 hembra (morado)
Switches	
Reiniciar	1 x pulsador semiempotrado
Alimentación	2 x Interruptor de encendido
LEDs	
1000/10000 Mbps	1 (1000: naranja / 10000: verde)
Alimentación	2 (Verde)
Local	1 (Verde)
Mando a distancia	1 (Verde)
Emulación	
Teclado / Ratón	USB
Consumo de energía	DC12V:36.6W:215BTU/h Nota: ● La medición en vatios indica el consumo de energía típico del aparato sin carga externa. ● La medición en BTU/h indica el consumo de energía del dispositivo cuando está totalmente cargado.
Resolución de vídeo	Hasta 2*5120 x 2880 a 30 Hz, 2*5120 x 1440 a 60 Hz, 2*4096 x 2160 a 60 Hz, 2*2560 x 1440 a 144 Hz, 2*1920 x 1080 a 240 Hz
Condiciones medioambientales	
Temperatura de funcionamiento	0–50°C
Temperatura de almacenamiento	-20–60°C
Humedad	0-95 % HR, sin condensación
Propiedades físicas	
Carcasa	Metal
Peso	1.43 kg (3.15 lb)
Dimensiones (LA x AN x AL)	21.50 x 16.30 x 4.20 cm (8.46 x 6.42 x 1.65 in.)
Nota	Tenga en cuenta que, en algunos productos de montaje en bastidor, las dimensiones físicas estándar de anchura x profundidad x altura se expresan en el formato longitud x anchura x altura.

Diagrama

► Diagram

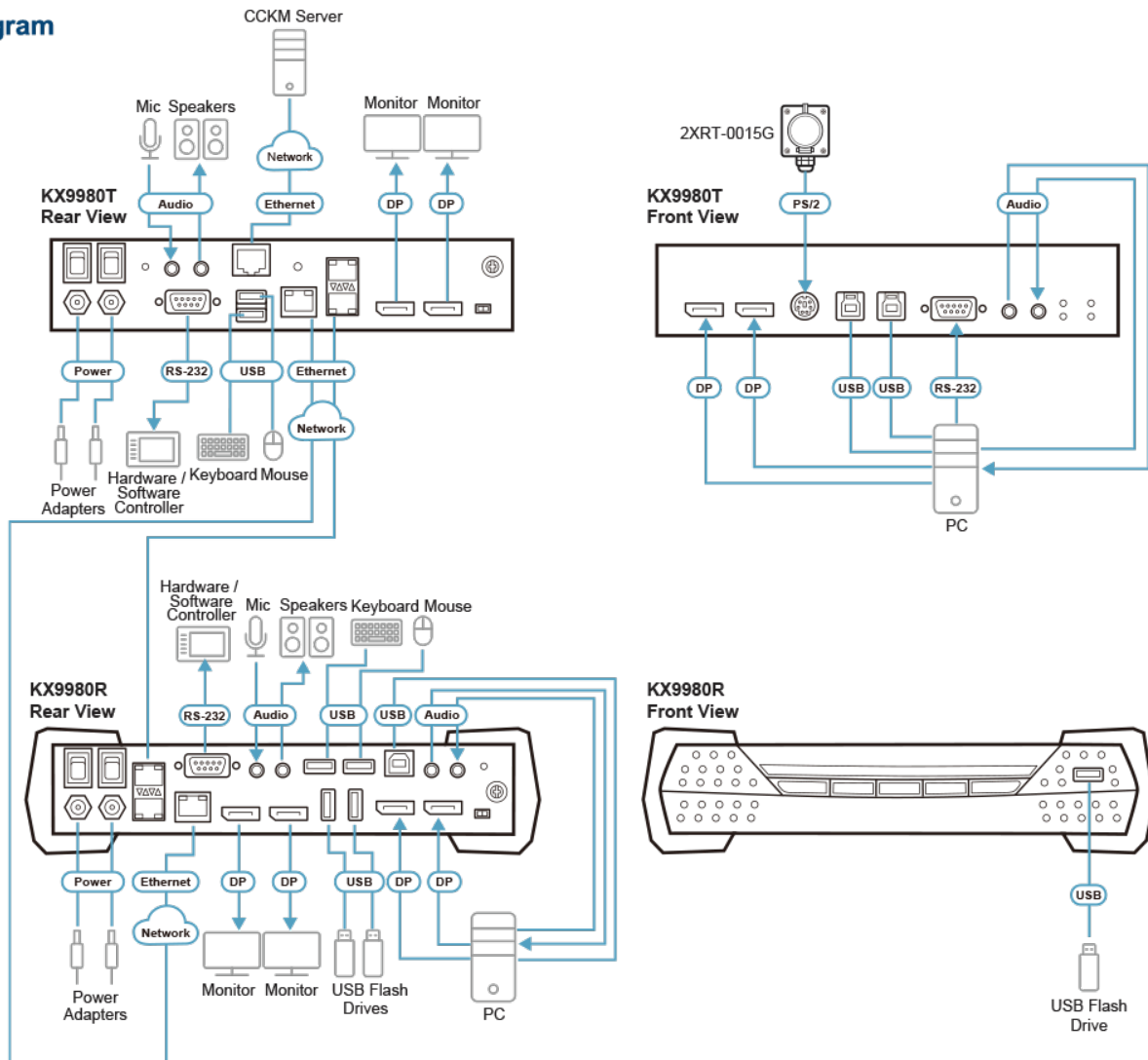

ATEN International Co., Ltd.

3F., No.125, Sec. 2, Datong Rd., Sijhih District., New Taipei City 221, Taiwan
 Phone: 886-2-8692-6789 Fax: 886-2-8692-6767
 www.aten.com E-mail: marketing@aten.com



© Copyright 2015 ATEN® International Co., Ltd.
 ATEN and the ATEN logo are trademarks of ATEN International Co., Ltd.
 All rights reserved. All other trademarks are the property of their respective owners.