

VP1421

4 x 2 True 4K presentation-matrisswitch med skalning, DSP och HDBaseT-Lite



Delivering Perfect Presentation Clarity

VP1421

4 x 2 True 4K Presentation Matrix Switch with Scaling, DSP, and HDBaseT-Lite



The VP1421 is a multi-in-one presentation switch that integrates a video matrix, True 4K scaler, HDBaseT extender, audio DSP, and analog-to-digital converter functions into a single compact enclosure, ideal for meeting rooms and educational spaces.

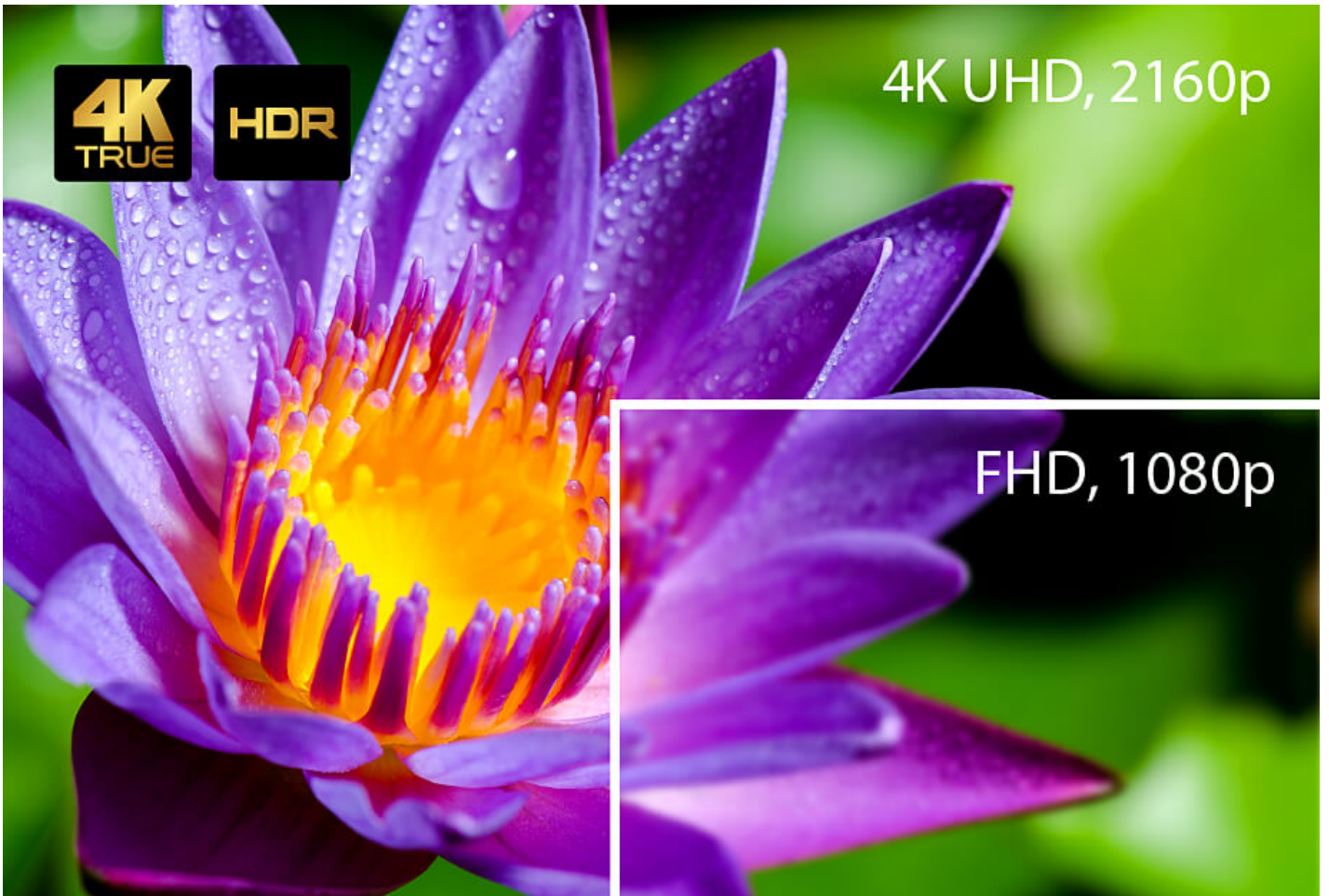

True 4K, HDR Visual Clarity

Supports resolutions up to 4096 x 2160 @ 60Hz (4:4:4) and HDR to deliver vivid content in every presentation.

Smooth AV Switching Scaled to Perfection

Connect up to 4 sources (1 HDBaseT, 2 HDMI, 1 VGA), smoothly switch between them and display contents scaled perfectly to True 4K and 1080p simultaneously.

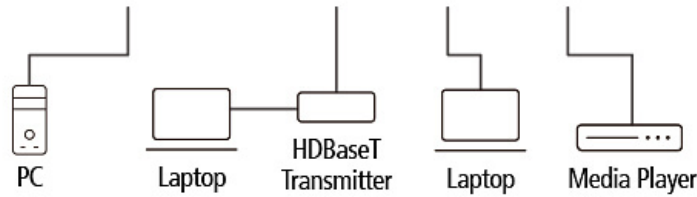
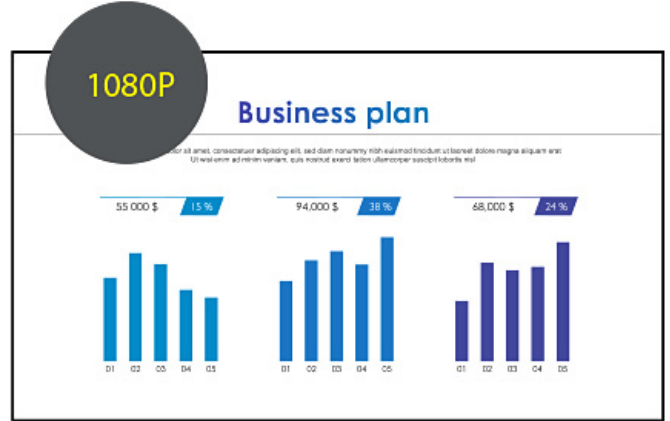

HDBaseT™

HDBaseT Extended Transmission over One Cable

Simplifies cabling and transmits AV, power, and bi-directional RS-232 and IR control signals up to 140m via Cat 6/6a or ATEN [2L-2910](#) Cat 6 cables (applying both HDBaseT input and output ports).

Built-in Advanced Audio DSP

Supports microphone input with selectable 48V Phantom Power and allows microphone input to be mixed with program audio and embedded into display output while automatically reducing program audio to enhance speech audibility.

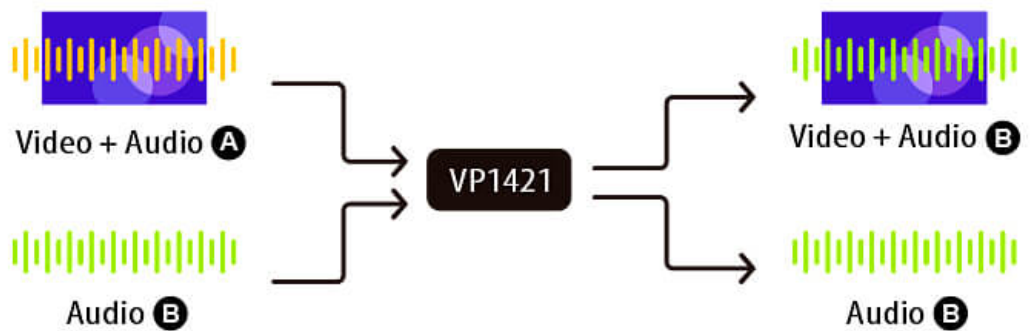
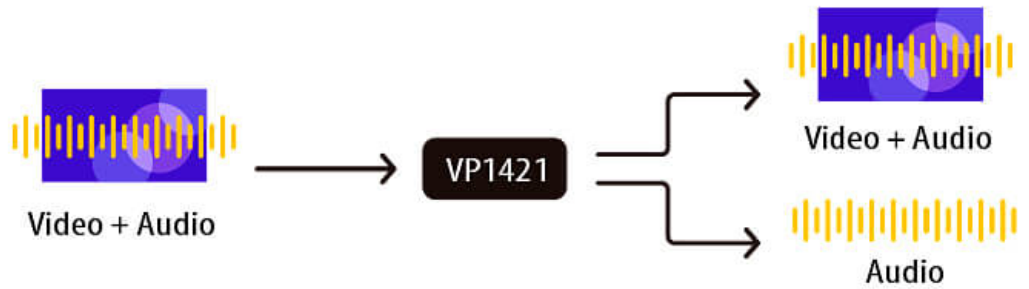
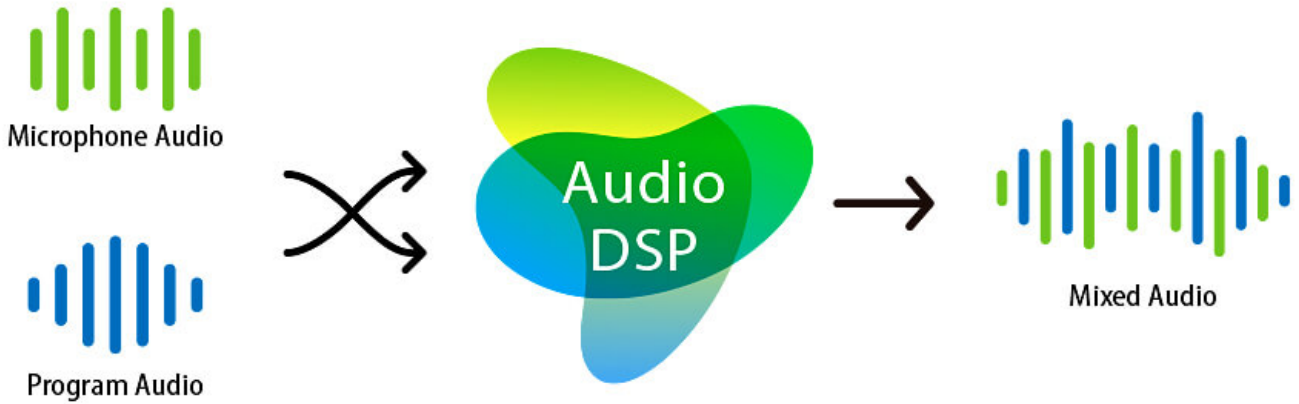

Flexible Audio Embedding/De-Embedding

Supports stereo audio embedding into HDMI output or separation to Audio Line Out and Optical Audio Out. Extract HDMI and HDBaseT audio to different audio outputs as well to ease adaptation to you preferred audio setup.

Versatile Control, Streamlined Operations

Control via front-panel pushbuttons, IR remote, web-based GUI and any control interface via RS-232, Ethernet, and Contact Closure to streamline your operations.

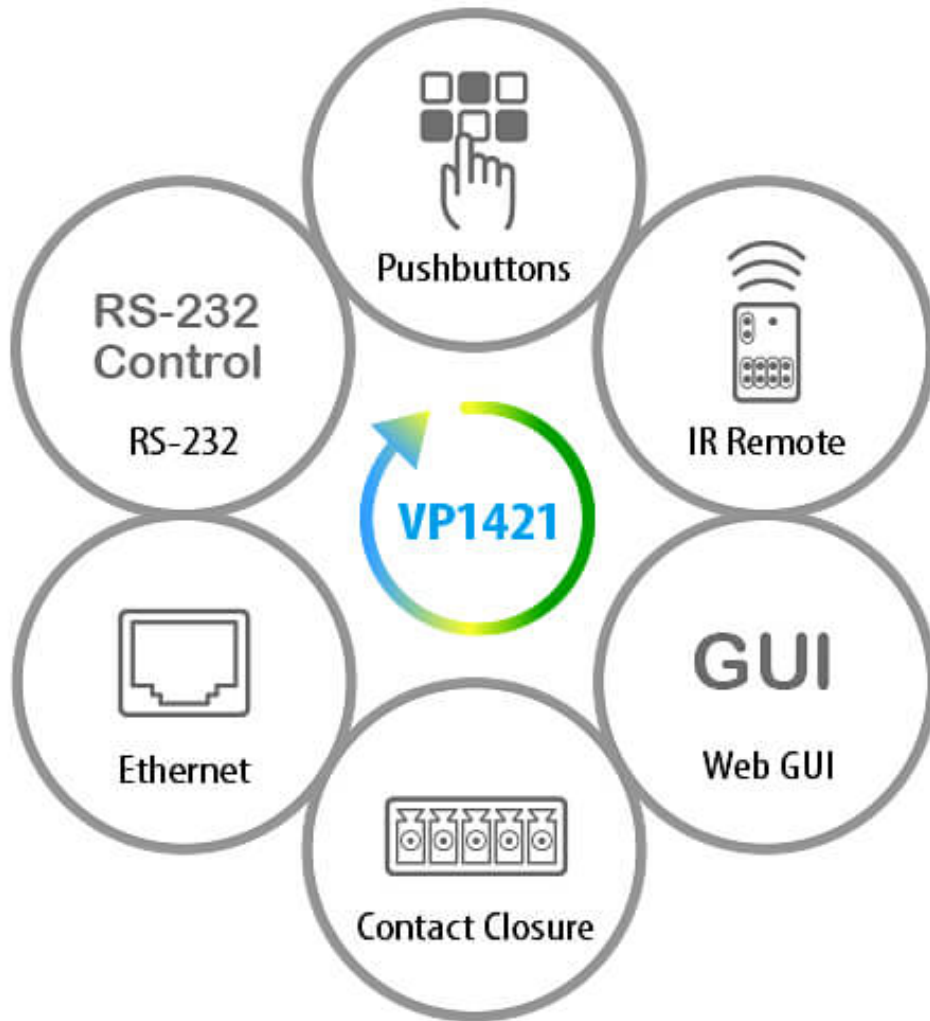

Egenskaper

ATEN VP1421 är en multifunktionell presentation-switch som integrerar en video matrix switch, 4K-skalare*, HDBaseT-förlängare, ljud-DSP och funktioner för analog-till-digital-omvandling i en kompakt enhet som enkelt kan monteras under ett bord eller i ett rack. Med fyra analoga/digitala ingångar till en HDBaseT-utgång och en HDMI True 4K-utgång är den designad för att effektivisera professionella presentationer.

VP1421 reducerar antalet systemenheter och förenklar användningen tack vare effektivare styrning via frontpanelens tryckknappar, IR-fjärrkontroll, RS-232 och webbaserat GUI via Ethernet. Den passar för alla mötesrum och utbildningsmiljöer, t.ex. klassrum, utbildningsrum eller annan presentationsmiljö, t.ex. utställningsgallerier eller hotell.

Obs: VP1421-skalaren stöder endast uppskalning av 1080p till 4K för bildskärm A och nedskalning av 4K till 1080p för bildskärm B. Annan upplösningsskalning är inte tillämplig.

• Snabb växling mellan analog/digital AV-matris

- Stödjer 4 ingångar – 2 HDMI-ingångar, 1 HDBaseT- ingång och 1 VGA-ingång
- 1 HDMI- och 1 HDBaseT-utgång
- Ljudinbäddning – stereoljud kan bäddas in i skärmutgångar eller separeras till stereoutgångar och optiska ljudutgångar
- Automatisk ljudavskiljning – HDMI/HDBaseT-ljud kan extraheras till stereoljud
- Inbyggd ljud-DSP – stödjer mikrofoningång med valbar 48 V fantommatning, och gör det möjligt att mixa mikrofoninmatning med programljud och inbäddad skärmutmatning
- Sänker automatiskt programljud när en mikrofonsignal upptäcks
- Automatisk växling – detekterar automatiskt en ny källa och växlar över till den när den ansluts för att spara tid

• HD-video med optimal utmatning

- Överlägsen videokvalitet – upp till 4096 x 2160 vid 60 Hz (4:4:4) (HDMI) / 4096 x 2160 vid 60 Hz (4:2:0) (HDBaseT)
- Stödjer HDR
- Skalare* – stödjer videoupskalning till 4K på skärm A och nedskalning till 1080p på skärm B
- EDID Expert™ – väljer automatiskt optimala EDID-inställningar för smidig aktivering, högkvalitativ visning och den bästa videoupplösningen över anslutna enheter
- Kompatibel med HDMI (3D, Deep Color, 4K); HDCP 2.2

Obs: VP1421-skalaren stöder endast uppskalning av 1080p till 4K för bildskärm A och nedskalning av 4K till 1080p för bildskärm B. Annan upplösningsskalning är inte tillämplig.

• Mångsidig, effektiviserad drift

- Flera kontrollalternativ – flexibel kontroll via tryckknappar på frontpanelen, IR-fjärrkontroll, RS-232 och webbaserat GUI genom Ethernet
- Snabb och smidig visning och styrning med [ATEN Video Presentation Control App](#) (styrningsapp för videopresentationer)
- Dubbelriktad RS-232 och IR-kanal – tillåter A/V-enhetens HDBaseT-kontroll över HDBaseT-anslutning utan extra kablar
- Stödjer standby, strömsparläge och snabbaktivering

• Förlängd överföring över en kabel

- Långdistansöverföring – sänder digitala A/V-signaler samt dubbelriktade RS-232- och IR-kontrollsignaler upp till 140 m* via Cat 6/6a- eller ATEN [2L-2910](#) Cat 6-kablar
 - Power over HDBaseT (POH) – fjärströmförsörjning över befintlig kommunikationskabel med valbar strömenhet
- Notera: Detta uppnås genom användning av VP1421-enhetens HDBaseT-ingångar och -utgångar, som förlänger överföringen upp till 70 m vardera.
- Stöd för Consumer Electronics Control (CEC)
 - Inbyggd inkontakt och LED-utgång för styrning via knappsats med [VPK104](#) kontaktförslutningsfjärrknappsats

Specifikation

Function	
Videosignal in	
Gränssnitt	2 x HDMI typ A, hona (svart) 1 x VGA (HDB-15), hona (blå) 1 x HDBaseT (RJ-45), hona (silver) med valbar PoH
Max. Avstånd	HDMI: 4K vid 60 Hz (4:4:4) vid avst. 5 m; 4K vid 30 Hz vid avst. 10 m; 1080p vid 60 Hz vid avst. 15 m VGA: 1080p vid 60 Hz vid avst. 15 m HDBaseT: 4K vid 30 Hz vid avst. 35 m (Cat 5e/6) / 40 m (Cat 6a/ATEN 2L-2910 Cat6); 1080p vid 60 Hz vid avst. 60 m (Cat 5e/6) / 70 m (Cat 6a/ATEN 2L-2910 Cat6)
Videosignal ut	
Gränssnitt	1 x HDMI typ A, hona (svart) 1 x HDBaseT (RJ-45), hona (silver) med valbar PoH
Max. Avstånd	HDMI: 4K vid 60 Hz (4:4:4) vid avst. 5 m; 4K vid 30 Hz vid avst. 10 m; 1080p vid 60 Hz vid avst. 15 m HDBaseT: 4K vid 30 Hz vid avst. 35 m (Cat 5e/6) / 40 m (Cat 6a/ATEN 2L-2910 Cat6); 1080p vid 60 Hz vid avst. 60 m (Cat 5e/6) / 70 m (Cat 6a/ATEN 2L-2910 Cat6)
Video	
Max. Upplösning	HDMI: Upp till 4096 x 2160 / 3840 x 2160 vid 60 Hz (4:4:4) VGA: Upp till 1080p vid 60 Hz HDBaseT: Upp till 4096 x 2160 / 3840 x 2160 vid 60 Hz (4:2:0) ; Upp till 4096 x 2160 / 3840 x 2160 vid 30 Hz (4:4:4)

Överensstämmelse	HDMI (3D, Deep Color, 4K); 4K HDR HDCP 2.2-kompatibel; Consumer Electronics Control (CEC)
Ljud	
Ineffekt	Stereo ljud (HDMI/HDBT): 1 x minustereouttag, hona (grönt) Stereo ljud (VGA): 1 x minustereouttag, hona (grönt) Mikrofon: 1 x anslutningsdon för 6,3 mm-uttag (med valbar fantommatning)
Uteffekt	Linjeutgång (obalanserad): 1 x fästskruvanslutningsdon, 3-poligt Optisk ljudöverföring: 1 x Toslink (svart)
Reglage	
RS-232	1 x fästskruvanslutningsdon, 3-poligt
IR	1 x minustereouttag, hona (svart)
Ethernet	1 x RJ-45, hona (silver)
Kontakt in	1 x fästskruvanslutningsdon, 5-poligt
LED ut	1 x fästskruvanslutningsdon, 5-poligt LED-uteffekt: +5 V likström, 0,2 A
IR-kanal	HDBaseT in: 1 x minustereouttag, hona (svart) HDBaseT ut: 1 x minustereouttag, hona (svart)
RS-232-kanal	HDBaseT in: 1 x fästskruvanslutningsdon, 3-poligt HDBaseT ut: 1 x fästskruvanslutningsdon, 3-poligt
Switchar	
Effekt	1 x tryckknapp (LED: grön/orange) 1 x skjutschwitch (+48V fantommatning) 1 x skjutschwitch (PoH)
Portval videoinmatning	4 x tryckknapp (LED: Grön)
Portval videooutmatning	2 x tryckknapp (LED: Orange)
Valt alternativ	Mikrofon: 1 x vridreglage Volym: 1 x vridreglage Läge / Lås upp: 1 x tryckknapp
EDID-inställningar	EDID-läge: ATEN Standard / Visningsenhet A / Remix
Kontakter	
Effekt	1 x likströmsuttag (svart)
Strömförbrukning	DC12V:14.93W:110BTU/h Notera: ● Mätningen i Watt anger enhetens typiska strömförbrukning utan extern belastning. ● Mätningen i BTU/h anger enhetens strömförbrukning när den är fullt belastad.
Miljö	
Drifttemperatur	0 °C - 40 °C
Lagringstemperatur	-20 °C - 60 °C
Luffuktighet	0 - 80% relativ luffuktighet, icke-kondenserande
Fysiska egenskaper	
Höje	Metall
Vikt	1.16 kg (2.56 lb)
Mått (L x B x H)	20.00 x 17.01 x 4.40 cm (7.87 x 6.7 x 1.73 in.)
Förpackning	3 st.
Notera	För vissa av rackmonterade produkter, observera att de fysiska standarddimensionerna för WxDxH uttrycks med ett LxWxH-format.

Diagram

► Diagram

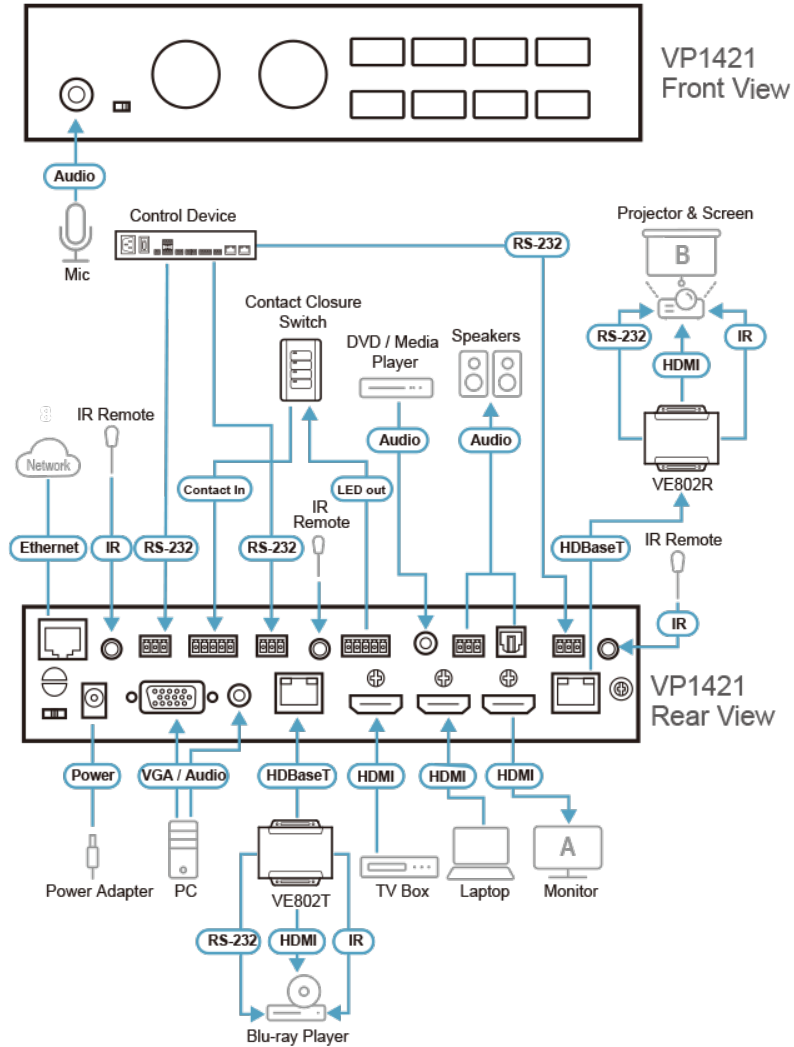

ATEN International Co., Ltd.

3F., No.125, Sec. 2, Datong Rd., Sijhih District., New Taipei City 221, Taiwan
 Phone: 886-2-8692-6789 Fax: 886-2-8692-6767
 www.aten.com E-mail: marketing@aten.com



© Copyright 2015 ATEN® International Co., Ltd.
 ATEN and the ATEN logo are trademarks of ATEN International Co., Ltd.
 All rights reserved. All other trademarks are the property of their respective owners.